

BRIO 100

Setup Guide
Guide d'installation

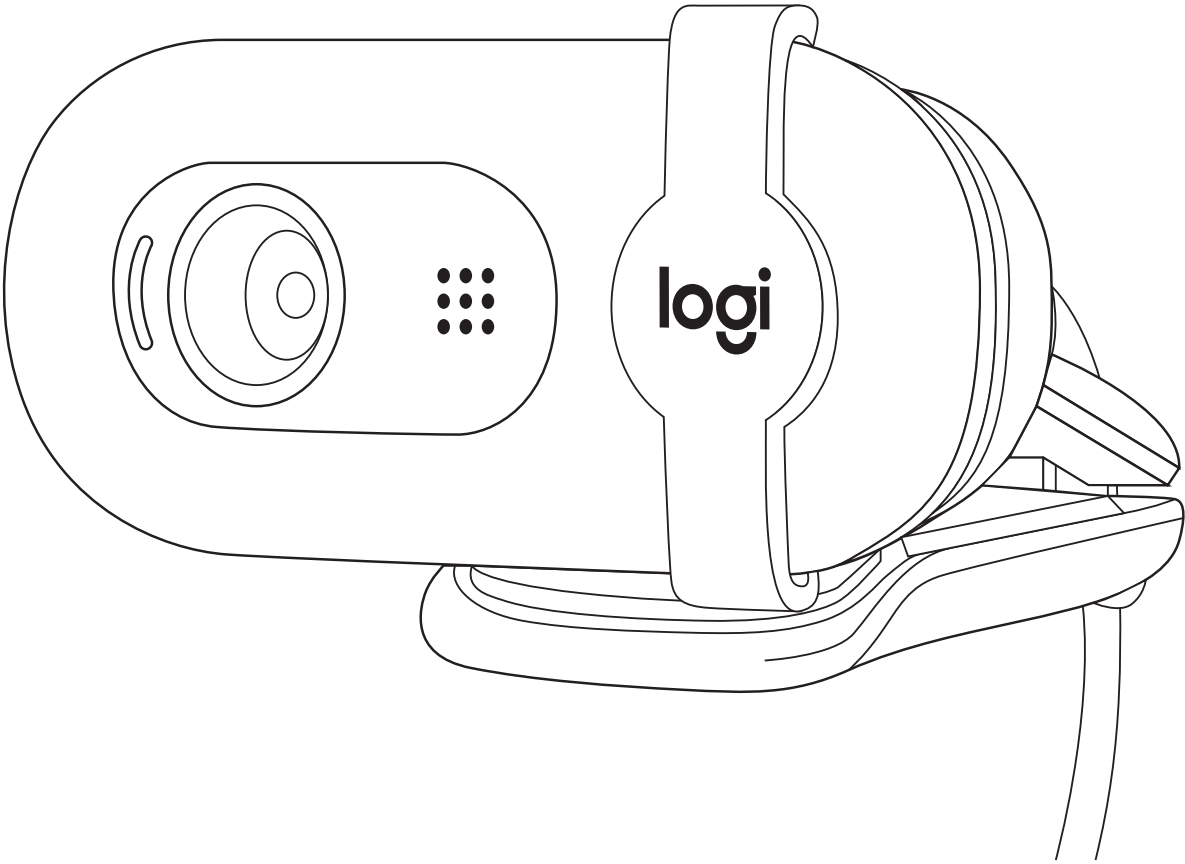

COMPONENTES DEL PRODUCTO

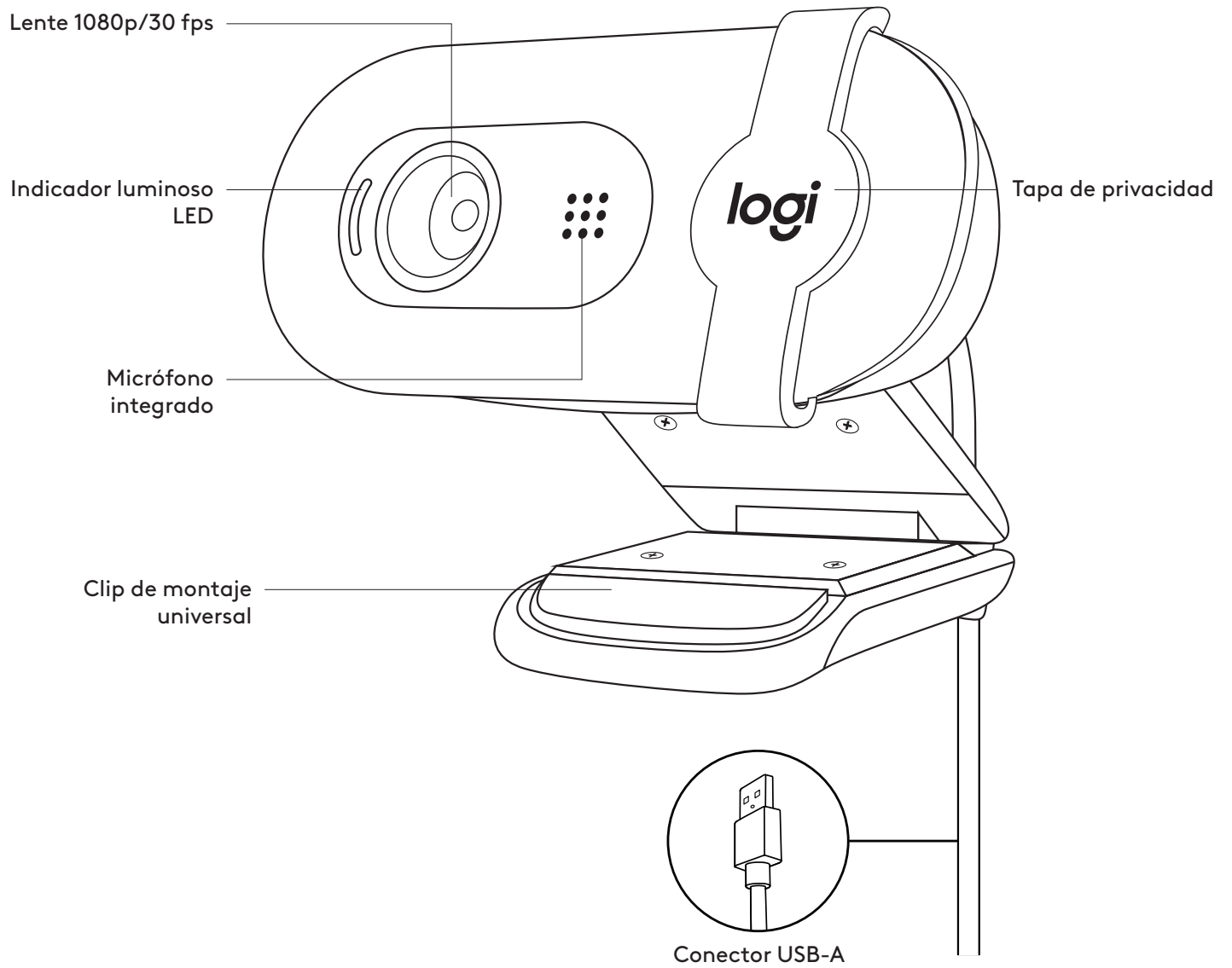

CONTENIDO DE LA CAJA

- 1 Cámara web con cable USB-A fijo de 2 m (7 ft)
- 2 Documentación del usuario

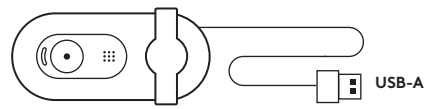

INSTALACIÓN DE LA CÁMARA WEB

Para la colocación en un monitor

- 1 Coloque la cámara web sobre un ordenador de sobremesa, un portátil o un monitor, en la posición o el ángulo que quiera.

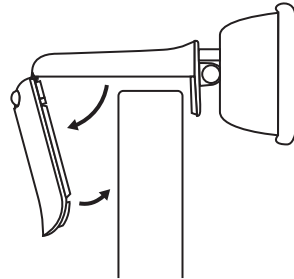

- 2 Ajuste la cámara web de modo que el extremo del clip de montaje universal quede al ras de la parte posterior del dispositivo.

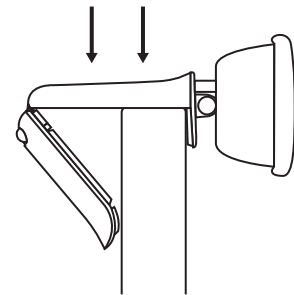

- 3 Incline manualmente la cámara web hacia arriba o hacia abajo para encuadrarse dentro de la vista de la cámara.

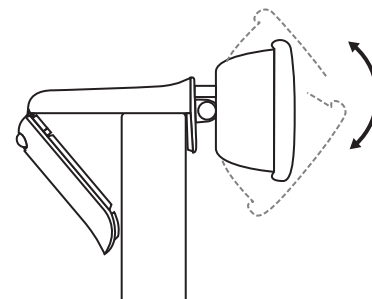

CONEXIÓN DE LA CÁMARA WEB POR USB-A

Inserte el conector USB-A adjunto en el puerto correspondiente del ordenador.

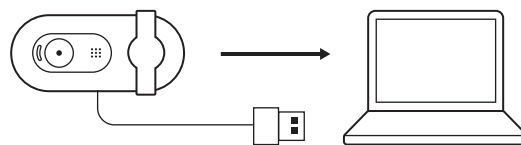

CONEXIÓN REALIZADA CORRECTAMENTE

La luz LED indica cuando la cámara web está encendida y cuando una aplicación la está usando.

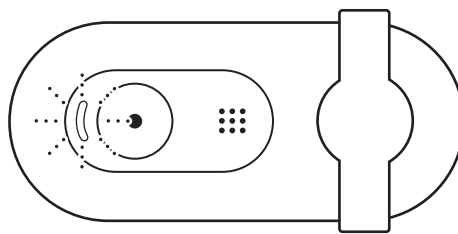

Abra la tapa de privacidad deslizándola suavemente de izquierda a derecha. Asegúrese de que no cubra el micrófono integrado.

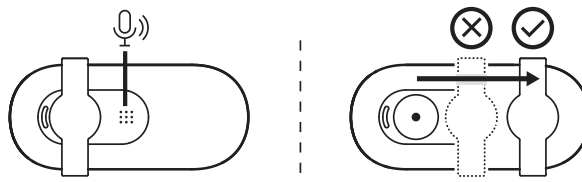

DIMENSIONES

WEBCAM:

Altura x anchura x profundidad:

31,91 mm (1,26 in) x 72,91 mm (2,87 in) x 66,64 mm (2,62 in)

Peso: 75 g (2,65 oz)

www.logitech.com/support/Brio100